



ecosoft-market.com.ua





Passport and instruction manual for Ecosoft undercounter drinking water filter

Technischer Datenpass und Bedienungsanleitung für Einbaufilter zur Reinigung von Trinkwasser

Паспорт та інструкція з експлуатації вбудовуваного побутового фільтра для очищення питної води

Паспорт и инструкция по эксплуатации встраиваемого бытового фильтра для очистки питьевой воды

Caracteristici tehnice și manualul de utilizare a filtrului incorporabil de uz casnic pentru apa potabilă

Pasoš i uputstvo za upotrebu filtera pike vode Ecosoft za ugradnju na kuhinjski element ili sudoperu

Паспорт и ръководство за експлоатация на филтър за питейна вода Ecosoft за вграждане под мивката

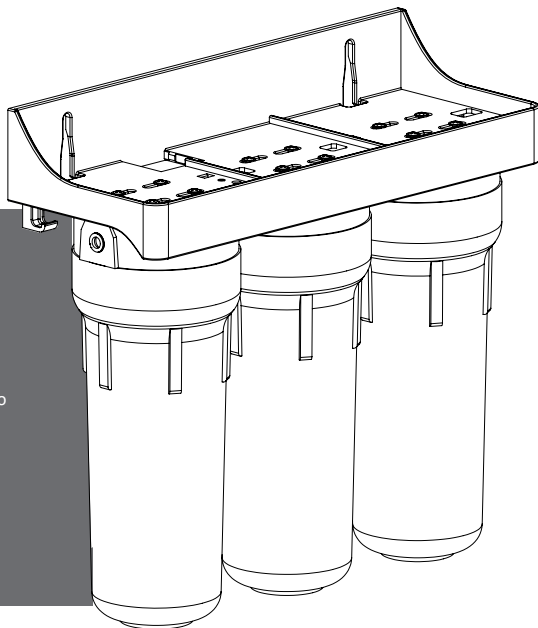

Dear customer!

Thank you for choosing our products.

We want you and your family to enjoy clean drinking water. With Ecosoft filter you will forget the trouble of using large bottles. Pure spring water for drinking, cooking and making drinks will always be at hand. Please read this instruction manual and check validity of the warranty card before using the system.

Operating conditions

ENG

Overall dimensions, (L x D x H), mm inch	400 x 135 x 350 15.8 x 5.3 x 13.8
Gross weight / Net weight ($\pm 5\%$), kg pounds	5.3/5.0 11.7/11
Operating pressure, bar psi	2-6 29-87
Temperature of feed water, °C °F	+4...+43 39...109
Distance between screw holes, mm inch	267 10.5

Filter assembly

1. Filter with bracket for mounting on the wall
2. Drinking water faucet
3. Colored flexible tubes (2 pieces)
4. Feed adapter for connecting to water supply (1/2" male thread – 1/2" female thread – 1/4" female thread)
5. Adapters for feed adapter (3/8" male thread – 3/8" female thread)
6. Feed water valve (1/4" male thread – 1/4" compression fitting)
7. Bowl wrench
8. Locking clip

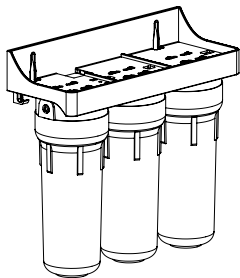

1. Filter with bracket

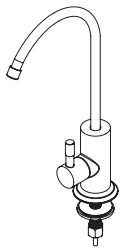

2. Drinking water faucet



3. Colored tubes



4. Feed adapter

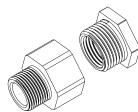

5. Adapters for feed adapter *

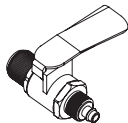

6. Feed water valve



7. Bowl wrench



8. Locking clip

* Can be included into filter assembly of some models.

This manual is the intellectual property of Ecosoft. Copying and reprinting is prohibited. © 2017

Filter installation manual

ENG

1. Shut off water supply in your apartment or kitchen and open water tap at the installation site in order to relieve pressure in your system.
2. Install the feed adapter into your cold water line (consult diagram on page 11). Use PTFE tape for sealing threaded connections. If your cold water line is 3/8" size please use 3/8" adapters. (consult diagram on page 11).
3. Screw the feed water valve into feed adapter 1/4" female thread. Connect red tube to the compression fitting of the feed water valve (see diagram on page 11).
4. Install the drinking water faucet (see instruction on page 9).
5. Identify the spot on the wall where you are going to install the filter, make two holes spaced apart. Allow for at least 100 mm (3.94") elevation of the bottom of your filter above the floor. Install screw anchors if necessary and screw in two screws (not included).
6. Connect the flexible tubes (see on page 10).
7. Shut off feed water valve and restore water supply to the site of installation. Ensure the drinking water faucet is opened and start to open the feed water valve slowly letting air out of the system. After the air has escaped adjust the feed water valve to a flow rate of 1 liter (0.25 gpm) per minute.
8. Leave the drinking water faucet open for 30 minutes. Close the drinking water faucet and inspect every connection for leaks. If leaks are not detected, the filter is ready for use.

Guide to using your Ecosoft filter

The filter is designed for treating cold water only!

Do not exceed the recommended water flow rate of 1 liter (0.25 gpm) per minute, or water quality will deteriorate.

In case of prolonged downtime, perform disinfection procedure first before continuing to use the system per guidelines on page 7.

Do not use disposable cartridges longer than recommended service life (or exceed total water amount). Feed water quality may significantly affect cartridge capacity.

The manufacturer strongly recommends installing a pressure regulator, if your water pressure may exceed 5 bar (72 psi) at any time. Pressure surges may also result from water supply interruption.

Disinfection procedure for Ecosoft drinking water filter

The manufacturer recommends to use the services of a qualified professional for water treatment system disinfection. Disinfection of water treatment systems is to be performed in case the filter has not been used for 2 weeks or longer.

Disinfection is also desirable when the cartridges are replaced. Use non-flavored 5.25 % household chlorine bleach based on sodium hypochlorite. In order to perform filter disinfection proceed as follows:

1. Shut off feed water valve.
2. Open drinking water faucet and drain all water from the filter.
3. Remove the cartridges from their housings (recycle used cartridges if changing).
4. Screw on the second and third bowl.
5. Pour 50 ml (1 qt) of chlorine bleach into the first bowl, screw it on and tighten the bowl.
6. Open drinking water faucet.
7. Open feed water valve.
8. When water running from the faucet begins to smell like chlorine, close the faucet and shut off the feed water valve.
9. Leave for 23 hours.
10. Open drinking water faucet and feed water valve. Flush the filter until you can no longer smell chlorine, then close both feed water valve and the faucet.
11. Wash your hands with antibacterial soap.
12. Install new cartridges into the system.
13. Open feed water valve (adjust to a 1 liter per minute flow (0.25 gpm)).
14. Monitor the filter over the next 2 hours, making sure no leaks appear at connections.

Faucet installation

To begin installing the faucet drill a hole with a diameter of 12.5 mm (1/2") in a suitable place on the kitchen sink or counter.

Assemble the faucet on the countertop by first putting the rubber gasket on top of the hole and seating the faucet in it. Put on plastic gasket, lock washer, and nut on the faucet shank sticking through at the bottom side of the hole. Screw the nut all the way up until the faucet is firmly fixed on the countertop.

Take the blue tube, put compression nut on it, put on compression ring, then put plastic insert inside the blue tube (in that order).

Push the blue tube into the bottom of the faucet shank ensuring the compression ring is stuck in the bottom of shank. Screw on the compression nut in order to join the tube to the faucet.

After completing the installation the faucet must be firmly fixed on the countertop, and the blue tube firmly joined to the threaded connection of the faucet.

Attention! Metal chips can damage the sink, it is necessary to remove them carefully after the hole is drilled. If you are installing the faucet on a ceramic or stone fixture, use a special carbide drill bit.

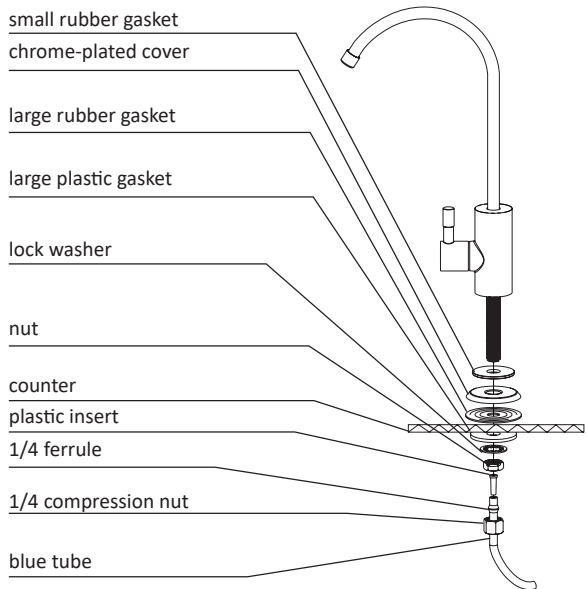

Connecting flexible tubes

Connecting the flexible tubes does not require using any tools. The entire system is connected together per scheme on page 11.

1. In order to join tube to fitting simply push the tube all the way into the fitting.
2. After you have joined the tube, put on a locking clip (horseshoe-shaped red plastic clip) under the collet to secure the connection.
3. Check the connection you have made by pulling on the tube in outward direction.
4. If you need to release tube from connection, take off the locking clip (a), push the collet back against the fitting (b), and then gently pull out the tube (c), while keeping the collet depressed.

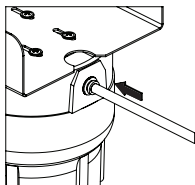

1

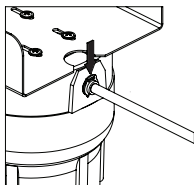

2

Tube connection

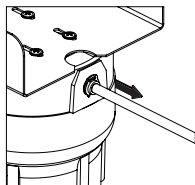

3

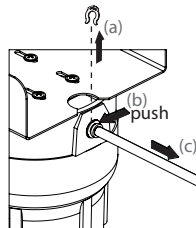

4

Tube disconnection

Filter installation diagram

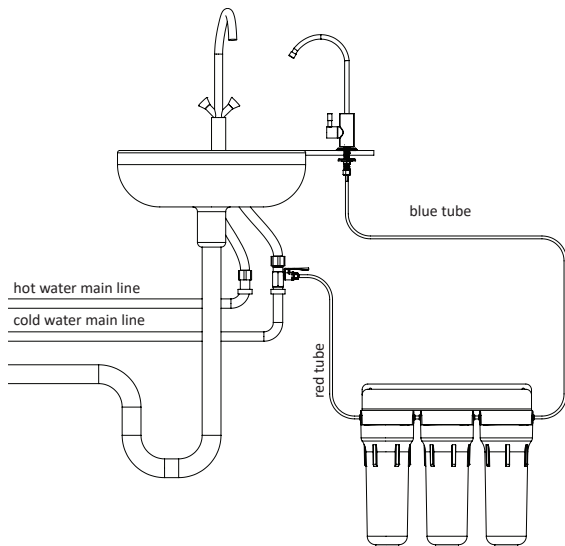

Connecting feed adapter and valve

1/2" water line

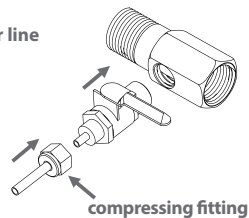

3/8" water line

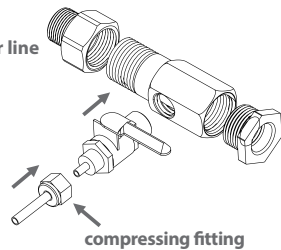

Replacing the cartridges

The procedure applies to all cartridges. All the filter cartridges should be replaced at once. Below is explained the procedure for replacing cartridges (see diagram on page 13):

1. Shut off feed water valve and open drinking water faucet to relieve pressure.
2. Unscrew filter bowl with a wrench. Take care as the bowl is filled with water.
3. Remove the used cartridge.
4. Wash the filter bowl thoroughly.
5. Perform disinfection procedure, following the guide on page 7.
6. Put the new cartridge into the bowl with the rubber gasket on top. Make sure the O-ring seal is properly seated in the groove inside the bowl.
7. Screw on the bowl. Bowls should be screwed by hand, without using wrench.
8. While keeping the faucet open, slightly open feed water valve. Allow the air to purge from the system, then adjust feed water valve to let through 1 liter (1 quart) of water per minute.

Cartridge placement scheme

Choose Option 1 or Option 2 of cartridge placement depending on your set of cartridges.

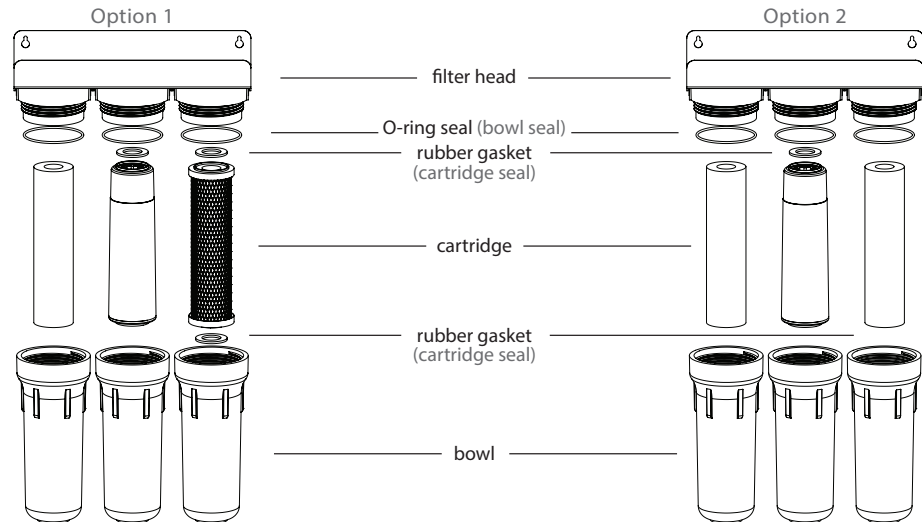

ENG

Warranty

The warranty is valid for 12 months from the date of purchase, provided that the operating conditions specified in this instruction manual are adhered to.

Warranty does not cover replacement filter, defects that have not been reported during warranty period and defects resulting from misuse of the product.

Complaints may be filed on the basis of a filled out warranty card and a receipt or bill to confirm purchase.

The vendor shall not be held liable for any property damage or other loss, including lost profits, accidental or due to use or inability to use this product. Liability of the vendor shall not exceed value of the product.

Cases not covered under this warranty will be resolved according to relevant legislation.

Warranty period:

12 months from the date of purchase from a retail establishment.

The service life of the filter housing — 5 years. Store at temperatures from +5 to +40 °C (41...104 °F).

Warranty card

Only original warranty card is valid if there is cash and/or sales receipt.

Name of product: water purification filter

Name and stamp of the dealer:

Date of sale:

Sehr geehrte Einkäuferin, sehr geehrter Einkäufer!

Wir bedanken uns bei Ihnen für die Auswahl unserer Produkte.

Wir möchten, dass Sie, Ihre Verwandten und Freunde ein reines Trinkwasser genießen. Das Filter Ecosoft macht es für Sie leichter. Jetzt müssen Sie sich keine Sorgen mit Großflaschen machen und das reine Trinkwasser zum Trinken oder zum Kochen bzw. Getränkefertigung ist bei Ihnen jederzeit vorhanden.

Vor der Inbetriebnahme bitten wir Sie, sich mit dieser Bedienungsanleitung vertraut zu machen und die Richtigkeit der eingetragenen Daten im Garantieschein zu überprüfen.

Leistungsdaten für Filter

Abmessungen, (L x D x H), mm	400 x 135 x 350
Gewicht brutto/Gewicht netto (+ - 5%) kg	5,3/5,0
Arbeitsdruck, atm	2–6
Temperatur von zu reinigendem Wasser, °C	+4...+30
Abstand zwischen Festigungsstellen, mm	267

DE

Filterset

1. Filter mit Halter zur Festigung an die Wand
2. Hahn für gereinigtes Wasser
3. Set der farbigen Schläuche
4. Dreifachverteiler zum Anschluss an die Wasserzuleitung (1/2*PH-1/2*PB- 1/4*PB)
5. Adapter für Förderadapter (3/8" Außengewinde – 3/8" Innengewinde)
6. Dreiwegekugelhahn (1/4*PH-Verbindungsstelle)
7. Schlüssel für Filterkörper
8. Befestigungsklemme



* Können in die Filterbaugruppe von einigen Modellen einbezogen werden.

Die Anleitungen liegt im geistigen Eigentum von Ecosoft. Kopieren und Neudrucken sind untersagt. (c) 2017

Hinweise für Filtereinbau

1. Drehen Sie den Kaltwasserhahn am Wassereingang in der Wohnung zu und öffnen Sie den Wasserhahn an der Einbaustelle des Filters. Dies wird zum Druckabbau im System vorgenommen.
2. Schließen Sie den Dreifachverteiler an die Kaltwasserhauptleitung an (siehe Schema auf der S. 25). Zur Abdichtung des Gewinde benutzen Sie bitte die Fluorkunststabdichtungsfolie (FAS).
3. Schließen Sie den roten Schlauch an das verdichtete Verbindungsstück des Wasserzuleitungsrohrs an und schrauben Sie das Wasserzuleitungsrohr in den Dreifacher ein, eingesetzt in der Wasserhauptleitung (siehe das Schema auf der Seite 25).
4. Bauen Sie den Hahn für das gereinigte Wasser ein. (siehe das Abb. Auf der Seite 22).
5. Wählen Sie die Wand aus, an der Sie das Filter plazieren möchten, und drehen Sie hier zwei Schrauben zur Festigung des Filters ein (nicht im Set verfügbar) so, dass die Unterseite der Kolben den Abstand von 100 mm vom Boden nicht unterschreitet.
6. Schließen Sie flexible Schläuche an (siehe Abb. Auf der Seite 24).
7. Drehen Sie den Wasserhahn zu und öffnen Sie den Kaltwasserhahn am Wassereingang in die Wohnung. Beim geöffneten Wasserhahn für das gereinigte Wasser öffnen Sie allmählich das Wasserzuleitungsrohr. Nachdem die Luft aus dem Filter komplett ausgepufft wird, stellen Sie durch das Wasserzuleitungsrohr die Filtrationsgeschwindigkeit von 1 l/Min.
8. Lassen Sie den Wasserhahn für das gereinigte Wasser auf 30 Minuten offen. Schließen Sie den Wasserhahn für das gereinigte Wasser und überprüfen Sie alle Verbindungen auf Wasseraustritt. Tritt das Wasser nicht aus, so ist das Filter zur Benutzung fertig.

Hinweise für Filtereinsatz

Das Filter eignet nur für Nachreinigung des Kaltleitungswassers.

Die empfohlene Wasserfiltrationsgeschwindigkeit (1 l/Min.) soll nicht überschritten werden. Dies verursacht die Qualitätslücken in der Wasserreinigung.

Soll das Filter mehr als zwei Wochen nicht eingesetzt werden, sind vor dem Wiedereinsatz des Filters Sanierungsschritte gemäß den Empfehlungen auf der Seite 21 einzuleiten.

Die tauschbaren Kassetten dürfen nicht länger (oder zur Reinigung der größeren Wassermenge) als vorgesehen benutzt werden.

Von der Qualität des Eingangswassers hängt das Auslauflevel der Kassetten ab.

Der Hersteller empfiehlt, den speziellen Druckregler einzubauen, falls Sie die Möglichkeit der Druckerhöhung im Wasserversorgungssystem bis 5 atm annehmen. Der Druck kann auch infolge der Ein- und Ausschalten des Wassers schwenken.

Sanierungsschritte für Filter von Trinkwasser (Durchlauftyp)

Zur Einleitung der Sanierungsschritte des Wasserreinigungssystems wird vom Hersteller empfohlen, die Leistungen von einem qualifizierten Anbieter in Anspruch zu nehmen.

Die Sanierungsschritte sind nach einem längeren (über 2 Wochen) Stillstand des Systems einzuleiten.

Die Sanierung ist auch beim Austausch der Kassetten erwünscht. Benutzen Sie ein nicht aromatisiertes 5,25%-Chlor-Weißmittel zur alltäglichen Verwendung auf Basis des Natriumchlorats.

Die Reihenfolge der Sanierungsschritte:

1. Schalten Sie die Wasserzuleitung ab.
2. Öffnen Sie den Wasserhahn für das gereinigte Wasser und lassen Sie das Wasser aus dem Filter ausfließen.
3. Entnehmen Sie die Kassette aus dem Körper (entwerten Sie die Kassette, falls diese durch neue zu ersetzen sind).
4. Schrauben Sie den zweiten und dritten Kolben zu.
5. Gießen Sie in den Kolben des ersten Vorfilters 50 ml des Chlor-Weißmittels ein und schrauben Sie den Kolben zu.
6. Machen Sie den Wasserhahn für das gereinigte Wasser aus.
7. Stellen Sie wieder die Wasserzuleitung ins System her.
8. Nachdem aus dem Wasserhahn das Wasser mit Chlor-Geruch austritt, schrauben Sie den Hahn wieder zu und stellen Sie die Wasserzuleitung ins System ab.
9. Lassen Sie das System für 2-3 Stunden stehen.
10. Öffnen Sie den Wasserhahn für das gereinigte Wasser und stellen Sie die Wasserzuleitung ins System erneut her. Warten Sie, bis der Chlor-Geruch im Wasserhahn nicht mehr spürbar ist.
11. Waschen Sie sich die Hände mit einer antibakteriellen Seife.
12. Setzen Sie die neuen Kassetten ins System ein.
13. Stellen Sie die Wasserzuleitung erneut her.
14. Überwachen Sie innerhalb von 2 Stunden, wie das System funktioniert. Dabei achten Sie besonders auf Verbindungsstellen.

Hahnanschluss

Zur Montage des Wasserhahns für das gereinigte Wasser bohren Sie Löcher von 12.5 mm an einer für Sie passenden Stelle (am Waschbecken oder Küchentischplatte)

Bauen Sie den Hahn auf dem Küchentischplatte nach dem Schema zusammen. Dabei soll der Wasserhahn von der Mutter, Klemmscheibe und dem großen Gummiring an die Küchentischplatte angeschlagen werden.

Danach nehmen Sie den blauen Schlauch und setzen Sie darauf der Reihe nach:

- verbindende Überwurfmutter;
- Verbindungskupplung;
- zylindrische Dichtung;

- schrauben Sie die Mutter auf den Stützen des eingebauten Hahns auf, indem Sie das Rohr in den Stützen richten und die Verbindungskupplung zusammenpressen.

Nach der Montage soll der Hahn fest am Küchentischplatte gefestigt werden. Das blaue Rohr soll dabei fest an den Hahn gefestigt werden.

Soll die Oberfläche für die Hahnmontage aus Stein ausgeführt werden, benötigen Sie einen speziellen Hartmetallbohrer. Um die Beschädigungen Ihrer Küchentischplatte vorzubeugen, entfernen Sie mit Vorsicht die Metallspänen.

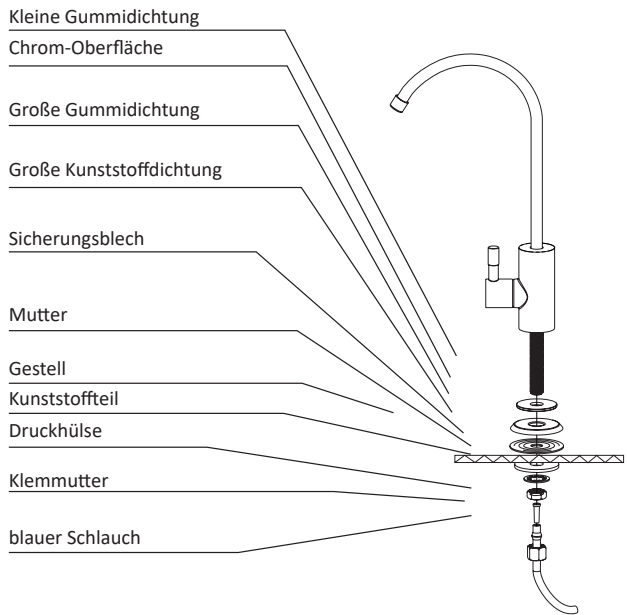

Anschluss der flexiblen Schläuche

Zum Anschluss von zwei farbigen Schläuchen sind keine zusätzlichen Instrumente nötig. Der Anschluss erfolgt nach dem Schema auf der Seite 25.

1. Um den farbigen Schlauch anzuschliessen, drücken Sie mit Ihren Fingern die Zange, setzen Sie den Schlauch bis Anschlag ein.
2. Danach setzen Sie einen speziellen Sperrklammer (ein roter Halbring, ist im Set verfügbar).
3. Zur Überprüfung der sicheren Verbindung versuchen Sie, den Schlauch in Gegenseite von der Verbindungsstelle zu ziehen.
4. Wenn Sie benötigen, das Rohr abzutrennen, entfernen Sie die Befestigungsklemme (a), drücken die Spannzange gegen die Verschraubung (b), und dann ziehen Sie das Rohr (c) vorsichtig bei der gedrückten Spannzange heraus.

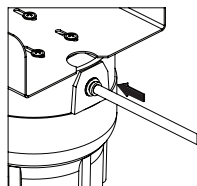

1

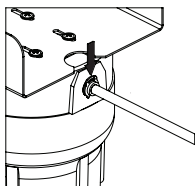

2

Rohranschluss

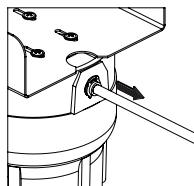

3

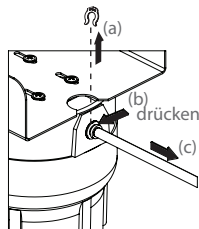

4

Abtrennen des Rohrs

Anschlusschema für Filter

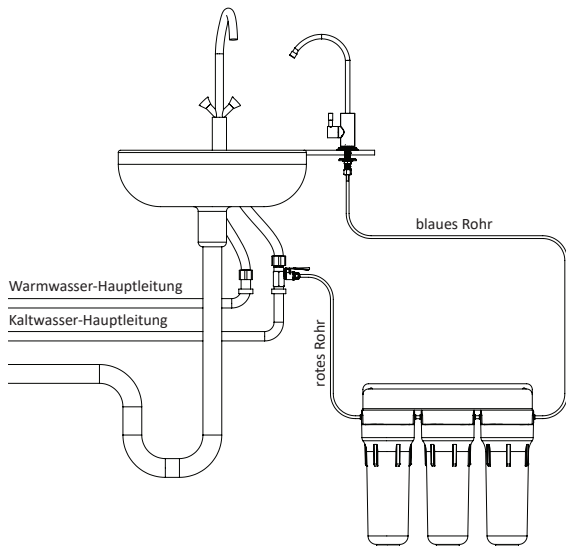

Zusammenbau des Dreifachverteilers

1/2" Wasserlinie

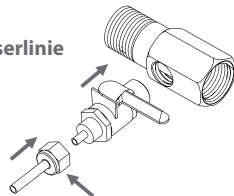

Durchgangsschraubung

3/8" Wasserlinie

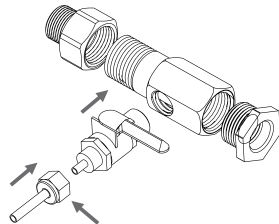

Durchgangsschraubung

DE

Austausch der Kassetten

Das Verfahren ist für alle Kassetten gleich. Die Kassetten von Ihrem Filter sind zum gleichen Zeitpunkt auszutauschen. Die Reihenfolge der Montage von tauschbaren Kassetten (siehe Schema auf der Seite 27):

1. Drehen Sie den Wasserzuleitungshahn auf Filter zu und öffnen Sie den Wasserhahn für gereinigtes Wasser zum Zurücksetzen des Drucks.
2. Drehen Sie den Kolben vom Filter mit einem Schlüssel ab. Bitte vorsichtig, der Kolben ist mit Wasser gefüllt.
3. Entfernen Sie die ausgefallene Kassette.
4. Reinigen Sie sorgfältig den Kolben.
5. Führen Sie Sanierungsschritte nach den Empfehlungen auf der Seite 21 durch.
6. Setzen Sie in den Filterkolben eine neue Kassette (siehe das Schema auf der Seite 27) mit dem Verdichtungsgummiring nach außen. Überprüfen Sie die richtige Lage der Gummiverdichtung auf dem Einsetzrinne des Filterkörpers.
7. Drehen Sie den Kolben zu. Der Kolben ist mit Händen zuzudrehen und nicht mit einem Schlüssel zuzuziehen.
8. Beim geöffneten Wasserhahn für das gereinigte Wasser öffnen Sie allmählich den Wasserzuleitungshahn. Nachdem die Luft aus dem Filter komplett ausgepufft wird, stellen Sie durch das Wasserzuleitungsrohr die Filtrationsgeschwindigkeit von 1 l/Min.

Einbauschema für Kassetten

Wählen Sie Variante 1 oder Variante 2 der Schemata für das Ersetzen der Patrone, je nach Patronen-Set.



Garantieschein

Die Garantielaufzeit beträgt 12 Monate ab dem Tag des Verkaufs unter der Einhaltung der technischen Voraussetzungen aus der Bedienungsanleitung. Die Garantie deckt nicht die tauschbaren Filtereinheiten (Kassetten) sowie die innerhalb der Garantiezeit nicht angekündigten oder sich aus einer nicht korrekten Nutzung ergebenden Mängel nicht ab.

Als Grundlage zur Reklamationserhebung gilt ein ausgefüllter Garantieschein und der Beleg für den Kauf der Ware (Quittung, Ladeschein). Die durch die vorliegende Garantie nicht vorgesehenen Fälle regeln die Gesetze.

Die Garantielaufzeit:

12 Monate ab dem Tag des Verkaufs im Einzelhandel.

Garantiekarte

Nur eine Originalgarantiekarte ist gültig beim Vorhandensein der Kassenquittung und/oder des Kaufbelegs.

Produktbenennung: Wasserreinigungsfilter

DE

Name und Stempel des Händlers:

Verkaufsdatum:

Шановний покупцю!

Дякуємо Вам за вибір нашої продукції.

Ми хочемо, щоб Ви та Ваші близькі насолоджувалися чистою питною водою.

Завдяки фільтру Ecosoft Ви забудете про клопіт з громіздкими бутлями, а чиста джерельна вода для пиття, приготування їжі та напоїв завжди буде доступна.

Перед початком експлуатації просимо Вас ознайомитися з інструкцією та перевірити правильність заповнення гарантійного талона.

Характеристики фільтра

Габаритні розміри (Д x Г x В), мм	400 x 135 x 350
Вага брутто / вага нетто ($\pm 5\%$), кг	5,3/5,0
Робочий тиск, атм	2–6
Температура води, що очищується, °C	+4...+30
Відстань між отворами кріплення, мм	267

УКР

Комплектація фільтра

1. Фільтр з кронштейном для кріплення на стіну
2. Кран для очищеної води
3. Комплект кольорових трубок (2 шт.)
4. Трійник для підключення до водопроводу (1 / 2" PH -1 / 2" PB -1 / 4" PB)
5. Перехідники (3/8" зовнішня різьба – 3/8" внутрішня різьба)
6. Кульковий кран подачі води (1 / 4"PH -1 / 4"компресійний фітинг)
7. Ключ для корпусу фільтра
8. Стопорна кліпса

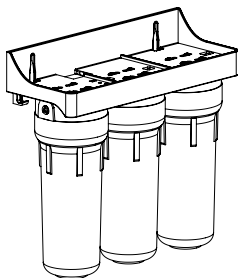

1. Фільтр з кронштейном

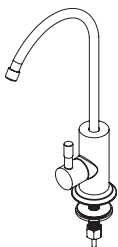

2. Кран для очищеної води



3. Комплект кольорових трубок

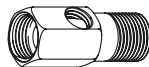

4. Трійник

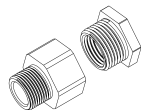

5. Перехідники *

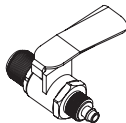

6. Кран подачі води



7. Ключ



8. Стопорна кліпса

* Можуть входити в комплект деяких моделей.

Рекомендації з встановлення

1. Перекрийте вентиль холодної води на вході в квартиру та відкрийте водопровідний кран у місці встановлення фільтра, щоб скинути тиск у системі.
2. Підключіть трійник до магістралі холодної води (див. схему на стор. 39). Для ущільнення різьбового з'єднання застосуйте фторопластову стрічку (ФУМ).
3. Підключіть червону трубку до компресійного фітинга крана подачі води та вкрутіть кран подачі води у встановлений в магістралі трійник (див. схему на стор. 39).
4. Встановіть кран для очищеної води (див. інстр. на стор. 36).
5. Виберіть стінку, на якій ви бажаєте розмістити фільтр, і вкрутіть в неї 2 шурупи для кріплення фільтра (не входять до комплекту) так, щоб нижня частина колб знаходилася на відстані не менше 100 мм від підлоги.
6. Під'єднайте гнучкі трубки (див інстр. на стор. 38)
7. Перекрийте кран подачі води та відкрийте вентиль холодної води на вході в квартиру. При відкритому крані для очищеної води повільно відкривайте кран подачі води. Після витіснення з фільтра повітря встановіть краном подачі води швидкість фільтрації на рівні 1 л/хв.
8. Залиште кран для очищеної води відкритим на 30 хвилин. Закрийте кран для очищеної води та огляньте всі з'єднання на предмет течі. Якщо течі не виявлені, фільтр готовий до роботи.

Рекомендації з використання фільтра

Фільтр призначений для доочищення тільки холодної водопровідної води.

Не слід перевищувати рекомендовану швидкість фільтрації води 1 л/хв — це призведе до зниження якості її очищення.

У випадку тривалих перерв у роботі фільтра (більше двох тижнів) перед початком використання фільтра залиште кран для очищеної води відкритим на 30 хв. Не слід використовувати змінні картриджі довше (або для очищення більшого об'єму води), ніж рекомендовано.

Виробник рекомендує обов'язково встановити спеціальний регулятор тиску, якщо ви припускаєте можливість підвищення тиску в системі водопостачання вище за 5 атм. Стрибки тиску також можуть виникати внаслідок включення/відключення водопостачання.

Дезінфекція фільтрів питної води проточного типу

Для проведення знезаражування системи виробник рекомендує користуватися послугами кваліфікованого спеціаліста.

Знезаражування системи водоочищення проводять після тривалого (більше двох тижнів) простою системи. Знезаражування також бажано проводити при заміні картриджів. Використовуйте неароматизований 5,25 % побутовий хлорний відбілювач на основі гіпохлориту натрію.

Послідовність дій при знезаражуванні блока фільтрації:

1. Відключіть подачу води.
2. Відкрийте кран очищеної води та злийте всю воду з фільтра.
3. Вийміть картриджі з корпусів (утилізуйте картриджі у випадку їх заміни на нові).
4. Закрутіть другу та третю колби.
5. Налийте в колбу першого префільтра 50 мл хлорного відбілювача та прикрутіть колбу.
6. Відкрийте кран очищеної води.
7. Відновіть подачу води у систему.
8. Коли з крана очищеної води піде вода з запахом хлору, закрийте його та знову перекрийте подачу води у систему.
9. Залиште систему на 2–3 години.
10. Відкрийте кран очищеної води та поновіть подачу води у систему. Дочекайтеся зникнення запаху хлору у воді з крана.
11. Вимийте руки антибактеріальним милом.
12. Установіть нові картриджі в систему.
13. Відновіть подачу води.
14. Спостерігайте за роботою системи протягом 2 годин, звертаючи увагу на місця з'єднань.

Підключення крана

Для встановлення крана для очищеної води просвердліть отвір діаметром 12,5 мм у зручному для вас місці на мийці або кухонній стільниці.

Зберіть кран на стільниці згідно зі схемою. При цьому гайка, стопорна шайба та велике пластикове кільце повинні притискати кран до стільниці.

Далі візьміть синю трубку, одягніть на неї послідовно:

- накидну компресійну гайку;
- компресійну муфту;
- вставте циліндричну вставку;
- накрутіть гайку на штуцер встановленого крана, направивши трубку всередину штуцера і затискаючи компресійну муфту.

У результаті встановлення кран повинен бути міцно закріплений на стільниці, а синя трубка міцно прикріплена до крана.

Якщо поверхня для встановлення крана кам'яна, вам знадобиться спеціальне твердосплавне свердло. Щоб металева стружка не пошкодила вашу мийку, необхідно видалити стружку пілососом.

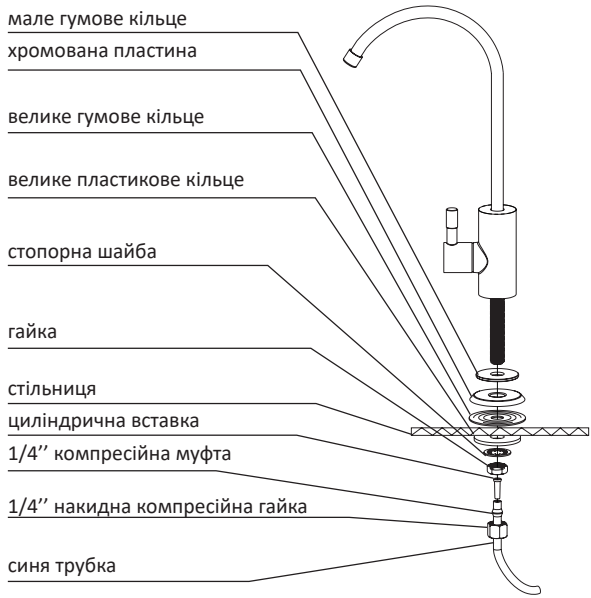

Під'єднання гнучких трубок з швидкороз'ємними з'єднаннями

Для під'єднання двох кольорових трубок не потрібно додаткових інструментів. Під'єднання трубок виконується згідно зі схемою на стор 39.

1. Щоб під'єднати кольорову трубку, вставте в цангу трубку до упору.
2. Потім одягніть спеціальну стопорну кліпсу на цангу (червоне напівкільце, входить до комплекту).
3. Для перевірки надійності з'єднання потягніть трубку у бік, протилежний від місця з'єднання.
4. Для від'єднання трубки зніміть стопорну кліпсу (a), натисніть на цангу (b), обережно витягніть трубку (c), тримаючи цангу нажатою.

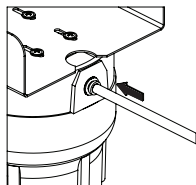

1

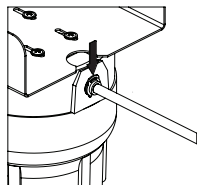

2

Під'єднання трубок

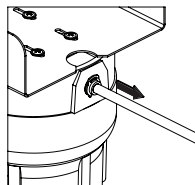

3

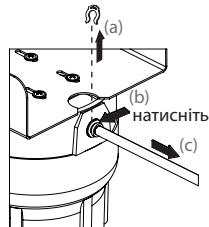

4

Від'єднання трубок

Схема підключення фільтра

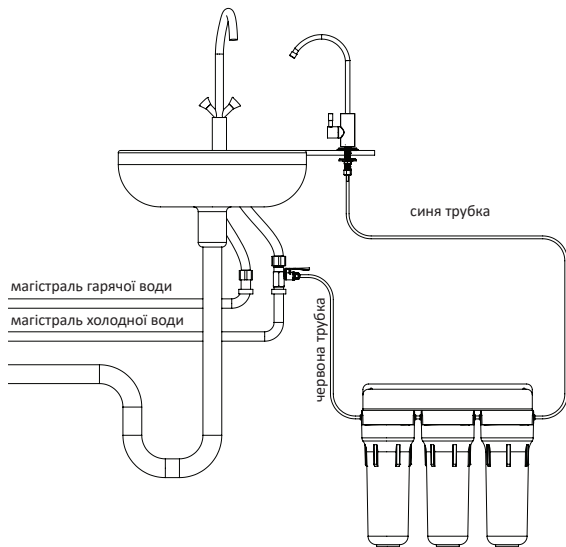

Збірка трійника

Лінія води 1/2"

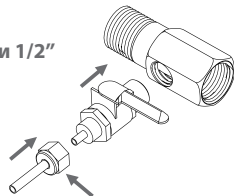

компресійний фітінг

Лінія води 3/8"

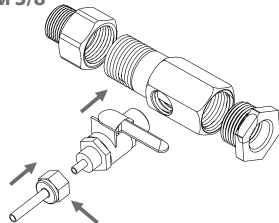

компресійний фітінг

УКР

Заміна картриджів

Операція однакова для всіх картриджів. Картриджі у фільтрі необхідно замінювати одночасно. Послідовність встановлення змінних картриджів (див. схему на стор. 41).

1. Перекрийте кран подачі води на фільтр та відкрийте кран очищеної води, щоб скинути тиск.
2. Відкрутіть ключем колбу фільтра. Будьте обережні, колба заповнена водою.
3. Видаліть відпрацьований картридж.
4. Ретельно вимийте колбу фільтра.
5. Вставте в колбу фільтра новий картридж (див. схему на стор. 41).
6. Перевірте, щоб гумова прокладка правильно лежала в посадковому жолобі корпусу фільтра.
7. Прикрутіть колбу. Колбу слід прикручувати руками, а не ключем.
8. При відкритому крані для очищеної води повільно відкривайте кран подачі води. Після витіснення з фільтра повітря встановіть краном подачі води швидкість фільтрації на рівні 1 л/хв.

Схема встановлення картриджів

В залежності від комплекту картриджів виберіть свій варіант встановлення.



Гарантійні зобов'язання

Гарантія діє протягом 12 місяців з моменту продажу за умови дотримання технічних вимог, що зазначені в інструкції з експлуатації.

Гарантія не поширюється на змінний елемент (картридж), а також на дефекти, про які не було повідомлено протягом гарантійного строку чи які спричинені неправильним використанням.

Гарантійні зобов'язання здійснює фірма-продавець за наявності у покупця оригіналу касового чека і заповненого гарантійного талона.

Випадки, не передбачені цією Гарантією, регулюються Законом України «Про захист прав споживачів».

Гарантійний строк експлуатації:

12 місяців від дня продажу через роздрібну мережу

Строк служби корпусу фільтра: 5 років

Гарантійний талон

Дійсний тільки оригінал Гарантійного талона за наявності касового та/чи товарного чека.

Найменування виробу: фільтр для очищення води

Назва і штамп торговельної організації:

Дата продажу:

Уважаемый покупатель!

Благодарим Вас за выбор нашей продукции.

Мы хотим, чтобы Вы и Ваши близкие наслаждались чистой питьевой водой.

Благодаря фильтру Ecosoft Вы забудете о хлопотах с громоздкими бутылками, а чистая родниковая вода для питья, приготовления еды и напитков всегда будет доступна.

Перед началом эксплуатации просим Вас ознакомиться с инструкцией и проверить правильность заполнения гарантийного талона.

Рабочие характеристики

Габаритные размеры (Д x Г x В), мм	400 x 135 x 350
Вес брутто / вес нетто ($\pm 5\%$), кг	5,3/5,0
Рабочее давление, атм	2–6
Температура очищаемой воды, °С	+4...+30
Расстояние между отверстиями крепления, мм	267

Комплектация фильтра

1. Фильтр с кронштейном для крепления на стену
2. Кран для очищенной воды
3. Комплект цветных трубок (2шт.)
4. Тройник для подключения к водопроводу (1 / 2"PH -1 / 2"PB -1 / 4"PB)
5. Переходники (3/8" внешняя резьба – 3/8" внутренняя резьба)
5. Шаровый кран подачи воды (1 / 4"PH -1 / 4"компрессионный фитинг)
6. Ключ для корпуса фильтра
8. Стопорная клипса

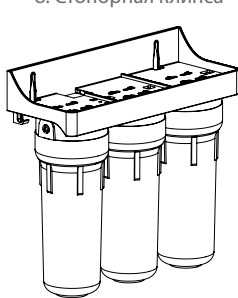

1. Фильтр с кронштейном

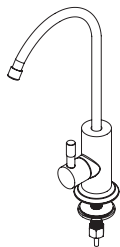

2. Кран для очищенной воды



3. Комплект цветных трубок

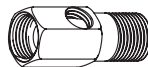

4. Тройник

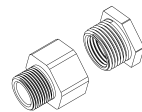

5. Переходники *

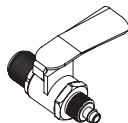

6. Кран подачи воды

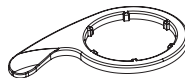

7. Ключ



8. Стойкая клипса

* Могут входить в комплект некоторых моделей.

Данное руководство является интеллектуальной собственностью компании Ecosoft. Копирование и перепечатка запрещены. ©2017

Рекомендации по установке

1. Перекройте вентиль холодной воды на входе воды в квартиру и откройте водопроводный кран в месте установки фильтра, чтобы сбросить давление в системе.
2. Подключите тройник к магистрали холодной воды (см. схему на стр. 53). Для уплотнения резьбы применяйте фторопластовую уплотняющую ленту (ФУМ).
3. Подключите красную трубку к компрессионному фитингу крана подачи воды и вкрутите кран подачи воды в установленный в магистрали тройник (см. схему на стр. 53).
4. Установите кран для очищенной воды (см. инстр. на стр. 50).
5. Выберите стенку, на которой Вы хотите разместить фильтр, и вкрутите в нее 2 шурупа для крепления фильтра (не входят в комплект) так, чтобы нижняя часть колб находилась на расстоянии не менее 100 мм от пола.
6. Подсоедините гибкие трубки (см. инстр. на стр. 52).
7. Перекройте кран подачи воды и откройте вентиль холодной воды на входе воды в квартиру. При открытом кране для очищенной воды медленно открывайте кран подачи воды. После вытеснения из фильтра воздуха установите краном подачи воды скорость фильтрации на уровне 1 л/мин.
8. Оставьте кран для очищенной воды открытым на 30 минут. Закройте кран для очищенной воды и осмотрите все соединения на предмет течи. Если течи не обнаружены, фильтр готов к работе.

Рекомендации по использованию фильтра

Фильтр предназначен для доочистки только холодной водопроводной воды.

Не следует превышать рекомендуемую скорость фильтрации воды 1 л/мин — это приведет к снижению качества ее очистки.

В случае длительных перерывов в работе фильтра (более двух недель) перед началом использования фильтра оставьте кран для очищенной воды открытым на 30 мин. Не следует использовать сменные картриджи дольше (или для очистки большего объема воды), чем рекомендовано.

Производитель рекомендует обязательно установить специальный регулятор давления, если Вы предполагаете возможность повышения давления в системе водоснабжения выше 5 атм. Перепады давления могут возникать, в том числе, вследствие включения/отключения воды.

Дезинфекция фильтров питьевой воды проточного типа

Для проведения обеззараживания системы производитель рекомендует пользоваться услугами квалифицированного специалиста.

Обеззараживание системы водоочистки проводят после длительного (более 2 недель) простоя системы.

Обеззараживание также желательно проводить при замене картриджей. Используйте неароматизированный 5,25 % бытовой хлорный отбеливатель на основе гипохлорита натрия.

Последовательность действий при обеззараживании блока фильтрации:

1. Отключите подачу воды.
2. Откройте кран очищенной воды и слейте всю воду из фильтра.
3. Выньте картриджи из корпусов (утилизируйте картриджи в случае их последующей замены на новые).
4. Закрутите вторую и третью колбы.
5. Налейте в колбу первого префильтра 50 мл хлорного отбеливателя и закрутите колбу.
6. Откройте кран очищенной воды.
7. Возобновите подачу воды в систему.
8. Когда из крана очищенной воды пойдет вода с запахом хлора, закройте его и снова перекройте подачу воды в систему.
9. Оставьте систему на 2–3 часа.
10. Откройте кран очищенной воды и возобновите подачу воды в систему. Дождитесь исчезновения запаха хлора в воде из крана.
11. Вымойте руки антибактериальным мылом.
12. Установите новые картриджи в систему.
13. Восстановите подачу воды.
14. Наблюдайте за работой системы в течение 2 часов, обращая внимание на места соединений.

Подключение крана

Для установки крана очищенной воды просверлите отверстие диаметром 12,5 мм в удобном для вас месте на мойке или кухонной столешнице.

Соберите кран на столешнице согласно схеме. При этом гайка, стопорная шайба и большое пластиковое кольцо должны прижимать кран к столешнице.

Затем возьмите синюю трубку, наденьте на нее последовательно:

- накидную компрессионную гайку
- компрессионную муфту
- вставьте цилиндрическую вставку
- накрутите гайку на штуцер установленного крана, направив трубку внутрь штуцера и зажимая компрессионную муфту.

В результате установки кран должен быть крепко закреплен на столешнице, а синяя трубка прочно прикреплена к крану.

Если поверхность для установки крана каменная, вам понадобится специальное твердосплавное сверло. Чтобы металлическая стружка не повредила Вашу мойку, необходимо удалить стружку аккуратно.

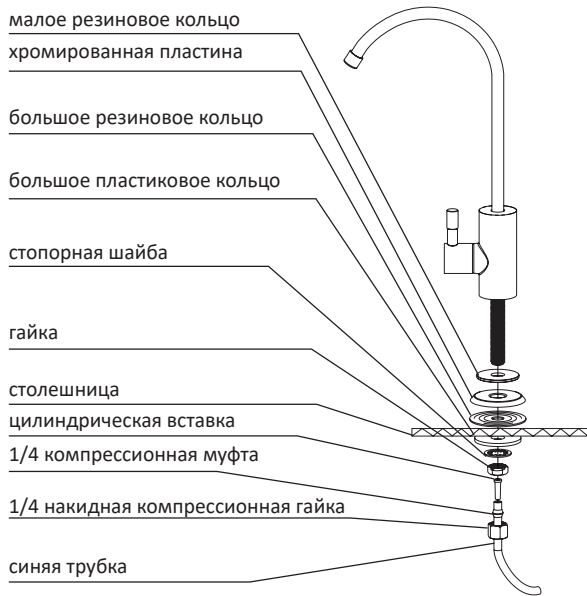

Подключение гибких трубок

Для подсоединения двух цветных трубок не нужны дополнительные инструменты. Подсоединение трубок выполняется согласно схеме на стр. 53.

1. Чтобы подсоединить цветную трубку, нажмите пальцами цангу, вставьте трубку до упора.
2. Затем наденьте специальную стопорную клипсу (красное полукольцо — в комплекте).
3. Для проверки надежности соединения попробуйте потянуть трубку в противоположную сторону от места соединения.
4. Для отсоединения трубки снимите стопорную клипсу (a), нажмите на цангу (b), осторожно вытяните трубку (c), держа цангу нажатой.

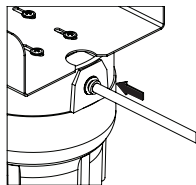

1

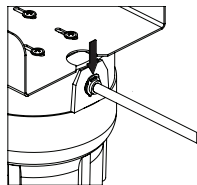

2

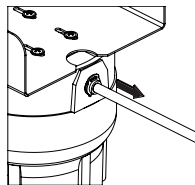

3

Подсоединение трубок

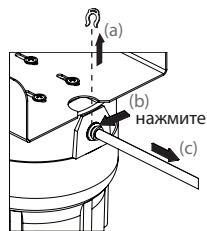

4

Отсоединение трубок

Схема подключения фильтра

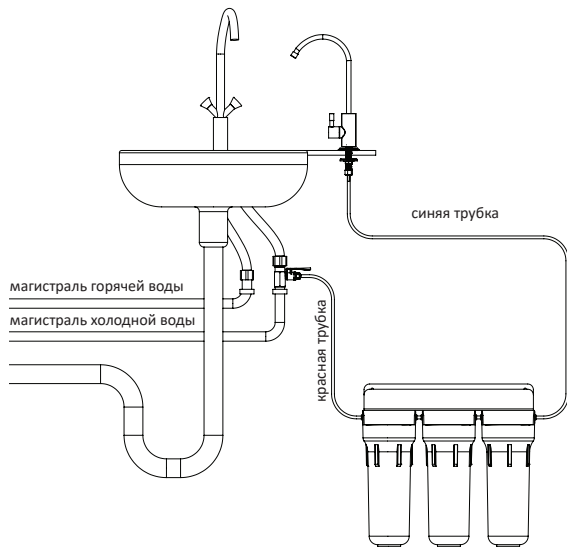

Сборка тройника

Линия воды 1/2"

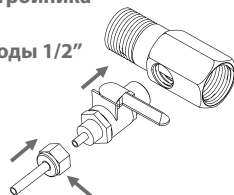

компрессионный фитинг

Линия воды 3/8"

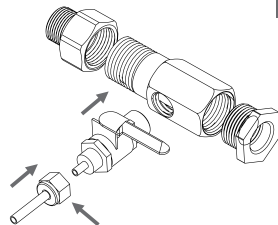

компрессионный фитинг

РУС

Замена картриджей

1. Операция одинакова для всех картриджей. Картриджи в Вашем фильтре нужно менять одновременно. Последовательность установки сменных картриджей (см. схему на стр. 55).
2. Перекройте кран подачи воды на фильтр и откройте кран очищенной воды для сброса давления.
3. Открутите ключом колбу фильтра. Будьте осторожны, колба заполнена водой.
4. Удалите отработанный картридж.
5. Тщательно вымойте колбу фильтра.
6. Проведите процедуру обеззараживания, в соответствии с рекомендациями на стр. 49.
7. Вставьте в колбу фильтра новый картридж (см. схему на стр. 55) резиновым уплотнительным кольцом наружу. Проверьте, чтобы резиновая прокладка правильно лежала в посадочном желобе корпуса фильтра.
8. Прикрутите колбу. Колбу следует прикручивать руками, а не затягивать при помощи ключа.
9. При открытом кране для очищенной воды медленно открывайте кран подачи воды. После вытеснения из фильтра воздуха установите краном подачи воды скорость фильтрации на уровне 1 л/мин.

Схема установки картриджей

В зависимости от комплекта картриджей выберите свой вариант установки.



Гарантийные обязательства

Гарантия действует в течение 12 месяцев с момента продажи при соблюдении технических условий, указанных в инструкции по эксплуатации.

Гарантия не распространяется на сменные фильтрующие элементы (картриджи), а также на дефекты, о которых не было заявлено в течение гарантийного срока или которые были вызваны неправильным использованием.

Основанием для составления рекламации является заполненный гарантийный талон и документ, который подтверждает покупку (чек, накладная). Случаи, не предусмотренные этой Гарантией, регулируются законодательством.

Гарантийный срок эксплуатации:

12 месяцев со дня продажи через розничную сеть.

Гарантийный талон

Действителен только оригинал Гарантийного талона при наличии кассового и/или товарного чека.

Наименование продукта: фильтр для очистки воды

Название и штамп торговой организации:

РУС

Дата продажи:

Stimați cumpărători!

Vă mulțumim pentru că ați ales produsul nostru.

Vrem ca dvs. și persoanele dragi să savurați apă potabilă curată.

Datorită filtrului Ecosoft, veți uita de grija buteliilor grele de apă și veți avea întotdeauna la îndemână apă de izvor purificată atât pentru consum, cât și pentru prepararea bucatelor și a băuturilor.

Înainte de utilizare, vă rugăm să citiți instrucțiunile și să verificați corectitudinea completării certificatului de garanție.

Parametrii Filtrului

Dimensiuni, (L x D x H), mm	400 x 135 x 350
Greutate brută/netă ($\pm 5\%$), kg	5,3/5,0
Presiune de funcționare, bar	2–6
Temperatura apei, °C	+4...+30
Distanța între găuri, mm	267

Elemente componente

1. Filtru cu suport de montaj pe perete
2. Robinet pentru apa purificată
3. Set de tuburi colorate (2 buc.)
4. Teu pentru conectarea la rețeaua de apă (1/2"FE – 1/2"FI – 1/4 "FI)
5. Adaptoare pentru adaptor de alimentare (3/8" filet exterior – 3/8" filet interior)
6. Robinet cu bilă (1/4"PH – 1/4 " fitting de compresie)
7. Cheie pentru acționare carcasă filtru
8. Suport de fixare

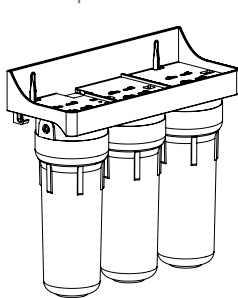

1. Filtru cu suport

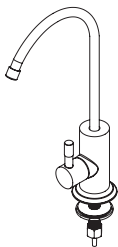

2. Robinet pentru
apa purificată



3. Set de tuburi
colorate

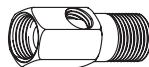

4. Teu de conexiune

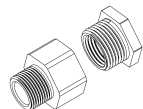

5. Adaptoare
pentru adaptor de
alimentare *

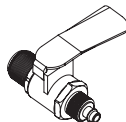

6. Robinet pentru
alimentare cu apă

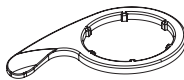

7. Cheie



8. Suport de fixare

* Poate fi incluse în ansamblul de filtre a unor modele.

Acest manual reprezintă proprietatea intelectuală a companiei Ecosoft. Copierea și retipărirea sunt interzise. ©2017

Instrucțiuni pentru instalarea

1. Opriți robinetul de la rețeaua de alimentare cu apă de la intrarea în apartament și deschideți robinetul bateriei (unde veți instala filtrul) pentru a reduce presiunea din sistem.
2. Conectați teul la conducta de alimentare cu apă rece (a se vedea schema de la pag. 67). Pentru etanșare filet, utilizați banda de teflon.
3. Conectați tubul roșu la fittingul de compresie a robinetului de apă și înșurubați robinetul pe teul conectat la rețeaua de apă (a se vedea schema de la pag. 67).
4. Instalați robinetul pentru apă purificată (a se vedea schema de la pag. 64).
5. Alegeți peretele unde doriți să amplasați filtrul și montați-l cu două șuruburi (nu sunt incluse), astfel încât partea cea mai joasă a filtrelor să fie la o distanță de minim 100 mm față de podea.
6. Conectați tuburile flexibile (a se vedea instrucțiunea de la pag. 66).
7. Închideți alimentarea cu apă și deschideți robinetul de apă rece la intrarea în apartament. Când deschideți robinetul pentru apă purificată, deschideți încet alimentarea cu apă. După ce a fost eliminat aerul din filtru, setați poziția robinetului la un debit de cca 1 l/min.
8. Lăsați robinetul pentru apă filtrată deschis timp de 30 de minute. Închideți robinetul pentru apă purificată și verificați conexiunile de scurgeri. Dacă nu se detectează scurgeri, filtrul este gata de utilizare.

Instrucțiuni pentru instalarea

Filtrul este proiectat doar pentru purificarea apei reci.

Nu depășiți debitul de filtrare recomandat de 1 l/ min - acest lucru va reduce calitatea apei.

În caz de întrerupere a funcționării filtrului (mai mult de 2 săptămâni), înainte de utilizare, efectuați procedura de dezinfectare a filtrului conform recomandării de la pag. 63.

Nu utilizați cartușele de filtrare pe o perioadă mai mare decât cea recomandată (sau pentru a purifica un volum de apă mai mare).

Calitatea apei de filtrate poate influența durata de viață a cartușelor filtrului.

Este obligatorie montarea unui reductor de presiune, dacă presiunea din rețea crește sau există posibilitatea să crească peste 5 bari. Diferențe de presiune pot apărea și la oprirea - pornirea apei de către furnizorul de apă.

Dezinfectarea filtrelor de apă potabilă curgătoare

Pentru a dezinfecta filtrul, producătorul vă recomandă să apelați la serviciile unui specialist.

Filtrul de apă trebuie să fie dezinfectat după neutilizarea îndelungată (mai mult de 2 săptămâni).

Este recomandat, de asemenea, să dezinfectați filtrul atunci când schimbați cartușul. Utilizați o soluție de 5.25% de înălbitor pentru uz casnic, fără miros, pe bază de hipoclorit de sodiu.

Pași pentru dezinfectarea filtrului:

1. Închideți robinetul de alimentare cu apă.
2. Deschideți robinetul de apă purificată pentru a scurge toată apa din filtru.
3. Scoateți cartușele din carcase (reciclați cartușele în cazul în care le veți înlocui cu altele noi).
4. Înșurubați a doua și a treia carcasă.
5. Turnați în recipientul primului prefiltru 50 ml de înălbitor cu clor și închideți carcasa.
6. Deschideți robinetul de apă purificată.
7. Porniți alimentarea cu apă în sistem.
8. Când va curge apă cu miros de clor prin robinetul de apă, închideți-l și opriți din nou alimentarea cu apă în sistemul de filtrare.
9. Lăsați apa să stea în filtru pentru 2-3 ore.
10. Deschideți robinetul de apă purificată și-o să curgă prin filtru până la dispariția mirosului de clor din robinet.
11. Spălați-vă pe mâini cu săpun antibacterian.
12. Instalați cartușele noi în filtru.
13. Porniți alimentarea cu apă.
14. Urmăriți funcționarea filtrului timp de 2 ore și verificați conexiunile.

Instalarea robinetului

Pentru instalarea robinetului de apă purificată, realizați o gaură de diametru 12.5 mm într-o locație convenabilă pe chiuvetă sau pe blat.

Asamblați robinetul conform schemei. În acest caz, piulița, șaiba și inelul de plastic trebuie să preseze robinetul de blat.

Luăți tubul albastru și așezați în ordine:

- piulița de compresie
- manșonul de compresie
- introduceți elementul de inserție cilindric
- înșurubați piulița pe racordul robinetului instalat introducând tubul în racord și strângeți manșonul de compresie.

Robinetul trebuie să fie bine prins pe blat iar tubul albastru bine fixat de robinet.

Pentru montarea robinetului pe suprafață de piatră, aveți nevoie de un burghiu de carbură. Îndepărtați resturile cu aspiratorul pentru a preveni eventualele deteriorări ale chiuvetei.

inel mic din cauciuc

placă cromată

inel mare din cauciuc

inel mare din masă plastică

șabă de siguranță

piuliță

blat de bucătărie

insertie cilindrică

mufă de compresie ¼

piuliță înfundată de compresie ¼

tub albastru

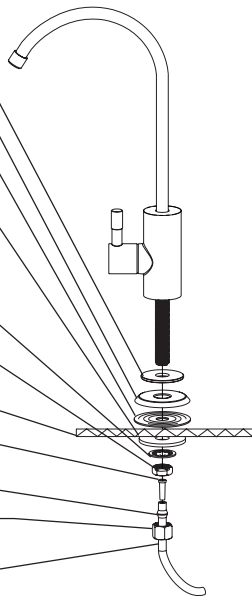

Conectarea sistemului flexibil

Pentru conectarea tuburilor colorate nu aveți nevoie de dispozitive speciale de montaj. Conexiunea tuburilor se realizează conform schemei de la pag. 67.

1. Pentru conexiunea tubului colorat, presați prin strângere cu degetul manșonul de strângere și introduceți tubul până în capăt.
2. Apoi puneți clema specială de blocare (semicerc roșu - inclusă în kit).
3. Pentru a verifica conexiunea, încercați să trageți de tub în direcția opusă îmbinării.
4. Dacă trebuie să deconectați tubul, scoateți suport de fixare (a), apăsați bușca la fitting (b), și apoi trageți ușor tubul (c) deținând bușca apăsată.

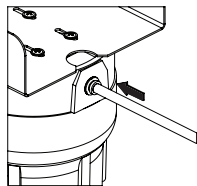

1

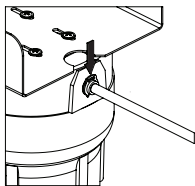

2

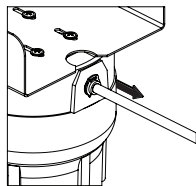

3

Conectarea tubului

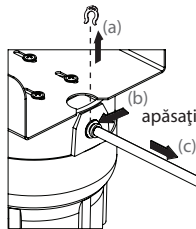

4

Scoaterea tubului

Schema de instalare a filtrului

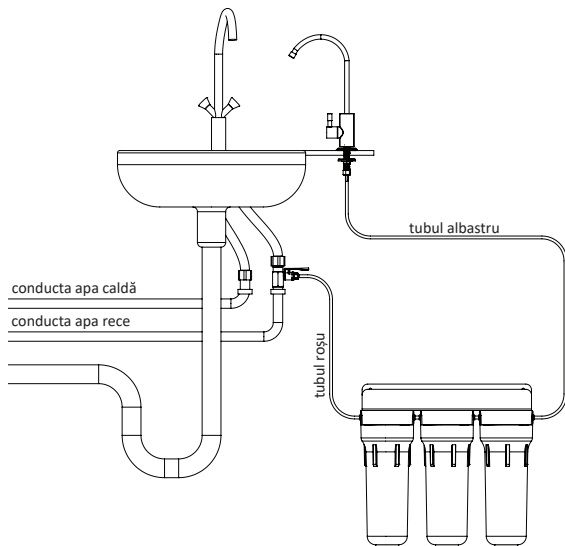

Montare teu

1/2" nivelul apei

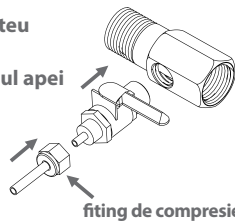

3/8" nivelul apei

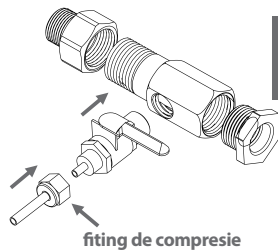

RO

Înlocuirea cartușelor

Operațiunea de înlocuire este aceeași pentru toate cartușele. Cartușele din filtru trebuie schimbate în același timp. Pași pentru înlocuirea cartușului (a se vedea schema de la pag. 69)

1. Închideți robinetul de alimentare cu apa a filtrului. Deschideți robinetul de apă filtrată pentru a reduce presiunea din sistem.
2. Deșurubați carcasa filtrului cu cheia. Atenție, aceasta este plină cu apă.
3. Îndepărtați cartușul folosit.
4. Spălați bine carcasa filtrului.
5. Dezinfecțați filtrul conform recomandărilor de la pag. 63.
6. Introduceți noul cartuș în carcasă (a se vedea schema de la pag. 69.), garnitura de etanșare trebuie să fie pe exterior. Verificați ca garnitura de etanșare. Aceasta trebuie să fie corect poziționată în locașul din carcasă.
7. Înșurubați carcasa cu mâna și nu cu cheia
8. Lăsați robinetul de apă purificată deschis, după care deschideți lent robinetul de alimentare. După eliminarea aerului, setați debitul de apă filtrată la 1 l / min.

Schema de instalare a cartușelor

În funcție de tipul setului de cartușe, selectați opțiunea de instalare.

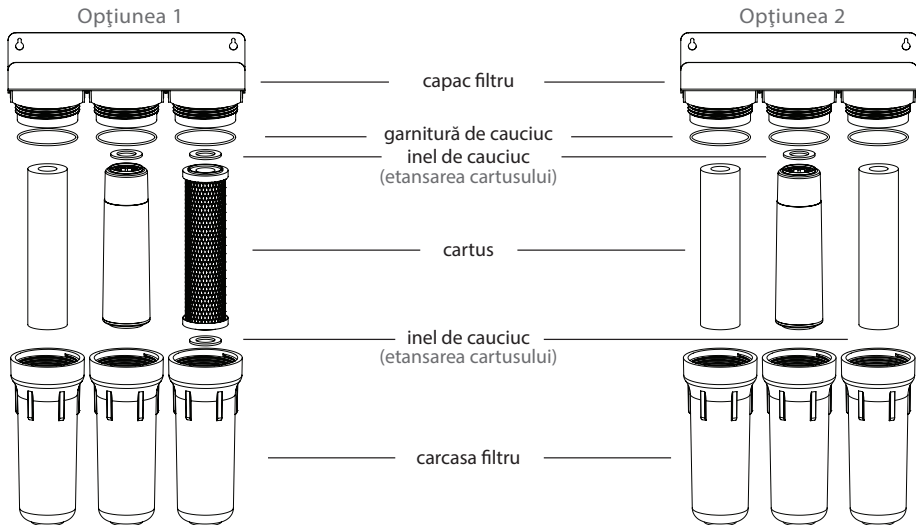

Garanție

Garanția este de 12 luni de la data achiziției, în condițiile respectării instrucțiunilor tehnice specificate în manual.

Garanția nu se aplică consumabilelor (cartușe), și de asemenea defecte lor ce nu au fost semnalate în perioada de garanție, sau care au fost cauzate ca urmare a utilizării improprie. Garanția se acordă pe baza certificatului de garanție completat și pe baza documentelor de achiziție (bon de plată, factura).

Cazurile necoperite de aceasta sunt reglementate de legea cu privire la protecția drepturilor consumatorilor.

Termeni de garanție: 12 luni de la data comercializării.

Certificat de garanție

Certificatul de garanție este valabil numai în original însoțit de bon fiscal și/ sau chitanța.

Nume produsului: filtru pentru purnificarea apei

Numele și ștampila organizației comerciale:

Data vânzării

Poštovani kupac!

Zahvalni smo da ste izabrali naš proizvod.

Želimo da bi ste Vi i Vaša porodica koristili samo čistu pitku vodu. Sa filterom Ekosoft nećete više imati problema sa velikim flašama i uvek u svojoj kući imaćete čistu izvornu pitku vodu, koja se može koristiti za pripremu hrane, a isto tako i za pripremu pića. Pre početka korišćenja ovog sistema, molimo da pažljivo pročitate ovo uputstvo za upotrebu i proverite garantni list.

Uslovi upotrebe filtera Ekosoft

Gabaritni razmeri (dužina x dubina x visina), mm	400 x 135 x 350
Težina bruto / težina neto ($\pm 5\%$), kg	5,3/5,0
Radni pritisak, bar	2–6
Temperatura napojne vode, °C	+4...+30
Razmak između navojnih otvora, mm	267

Set filtera

1. Filter sa konzolom za ugradnju na zid.
2. Slavina za pitku vodu.
3. Fleksibilne cevi u boji (2 komada)
4. Spojnica za priključivanje za vodovod (vanjska loza 1/2" — vanjska loza 1/2" — unutrašnja loza 1/4")
5. Adapteri za adapter dovođenja (3/8" spoljni navoj – 3/8" unutrašnji navoj)
6. Ventil za dovod vode (vanjska loza 1/4" — kompresiona spojnica 1/4")
7. Ključ za kućište filtera
8. Kvačica za zadržavanje

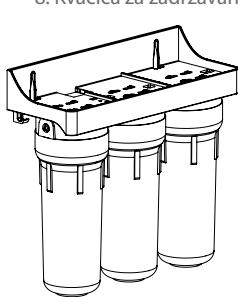

1. Filter sa konzolom

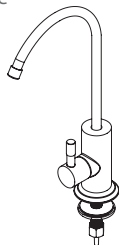

2. Slavina za pitku vodu



3. Cevi u boji



4. Spojnica za priključivanje za vodovod

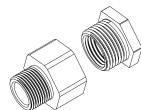

5. Adapteri za adapter dovođenja *

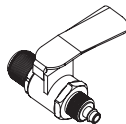

6. Ventil za dovod vode



7. V-ključ



8. Kvačica za zadržavanje

* Mogu biti uključeni u sklop filtera nekih modela.

Ovaj priručnik je intelektualno vlasništvo Ecosoft. Kopiranje i reprint zabranjeno. ©2017

Uputstvo za ugradnju filtera

1. Blokirajte dovod vode u svome stanu ili u kuhinji i otvorite slavinu za vodu da bi osloboditi pritisak u sistemu.
2. Ugradite spojnicu na svoju magistralu za dovod hladne vode (vidi šemu na stranici 81). Za zaptivanje spojeva neophodno koristiti zaptivnu teflonsku traku.
3. Uvrnite ventil za dovod vode u unutrašnju lozu ¼" ulazne spojnice. Priključite cevčicu crvene boje na kompresionu spojnicu ventila za dovod vode (vidi šemu na stranici 81).
4. Ugradite slavinu za pitku vodu (vidi uputstvo na stranici 78).
5. Izaberite mesto za ugradnju filtera, probušite dva otvora pridržavajući se razmaka iz tablice na stranici 58. Podignite donji delovi Vašeg filtera na visinu minimum 100 mm od poda. U slučaju potrebe zašarafite 2 šarafa da bi pričvrstili filter (šarafi nisu u kompletu).
6. Priključite fleksibilne cevčice (vidi stranicu 80).
7. Zatvorite ventil za dovod vode i ponovite dovod vode na mesto ugradnje. Uverite se da slavinu za pitku vodu je otvorena i polako otvarajte ventil za dovod vode, da bi vazduh postepeno izašao iz sistema. Čim vazduh izađe, podesite ventil za dovod vode za protok vode 1 litar/minut.
8. Ostavite slavinu za pitku vodu otvorenom tokom 30 minuta. Zatvorite slavinu za pitku vodu i pažljivo proverite sistem na curenje. U slučaju ako nema curenja, filter je gotov za upotrebu.

Uputstvo za upotrebu Vašeg filtera Ecosoft

Ovaj filter je namenjen samo za prečišćavanje hladne vode!

Protok vode ne može da bude veći od preporučenog 1 litar/minut, inače kvalitet vode će se pogoršati. U slučaju ako tokom trajnog perioda niste koristili sistem, pre početka ponovne upotrebe neophodno izvršiti dezinfekciju sistema u skladu sa uputstvima navedenima na stranici 77.

Nemojte koristiti zamenljive kertridže duže od njihovog radnog veka (ili u slučaju prekoračenja ukupne količine vode). Da bi olakšati merenje protoka i oceniti radni vek kertridža, Vi možete koristiti brzo odvojivi digitalni merač protoka. Kvalitet napojne vode može značajno uticati na radni vek kertridža.

Proizvođač preporučuje instalirati reduktor pritiska, u slučaju ako pritisak u vašem sistemu bilo koji trenutak može nadmašiti 5 bara. U rezultatu prekida dovoda vode može se takođe desiti hidraulički udar.

Postupak dezinfekcije filtera za pitku vodu Ecosoft

Proizvođač za dezinfekciju sistema pripreme vode preporučuje koristiti usluge kvalifikovanog profesionalca. Dezinfekciju sistema pripreme vode potrebno je obavljati u slučaju, ako niste koristili filter tokom 2 nedelje i više. Takođe dezinfekciju poželjno je obavljati prilikom zamene kertridža. Za dezinfekciju se koristi 5,25 % hlorni kreč bez mirisa za domaćinstvo na osnovu natrijum hipohlorita.

Za obavljanje dezinfekcije filtera neophodno uraditi sledeće:

1. Zatvorite ventil za dovod vode.
2. Otvorite slavinu za pitku vodu i ispustite svu vodu iz filtera.
3. Izvadite kertridže iz njihovih kućišta (prilikom zamene potrebno je reciklirati iskorišćene kertridže).
4. Zavrnite drugo i treće kućište.
5. Stavite 50 ml hlornog kreča u prvo kućište, zavrnite i zategnite isto.
6. Otvorite slavinu za pitku vodu.
7. Otvorite ventil za dovod vode.
8. Kada voda, koja teče iz slavine počne da miriši na hlor, zatvorite slavinu i blokirajte ventil za dovod vode.
9. Ostavite na 2-3 sata.
10. Otvorite slavinu za pitku vodu i ventil za dovod vode. Ispirajte filter dok ne stane mirisa hlora, posle toga zatvorite slavinu i blokirajte ventil za dovod vode.
11. Operite ruke antibakterijskim sapunom.
12. Stavite u sistem nove kertridže.
13. Otvorite ventil za dovod vode (podesite za protok 1 litar/minut)
14. Kontrolirajte rad filtera tokom sledeća 2 sata, uverite se da u spojevima nema curenja.

Ugradnja slavine

Pre početka ugradnje slavine probušite otvor sa prečnikom 12,5 mm na mestu koje ste izabrali na sudoperi ili kuhinjskom elementu.

Za ugradnju slavine na kuhinjskom elementu ili sudoperi prvo na otvor namestite gumenu podlošku i stavite slavinu u rupu. Odozdo na telo slavine stavite plastičnu podlošku, sigurnosni podmetač i navrtku. Dobro pritegnite navrtku da bi slavinu dobro pričvrstili na kuhinjskom elementu.

Uzmite cevčicu plave boje, stavite na nju slobodnu kompresionu navrtku, stavite zaptivni prsten, nakon toga gurnite umetak od plastika unutar cevčice plave boje, pridržavajte se navedenog redosleda.

Ugurajte plavu cevčicu u donji deo tela slavine, uverite se da zaptivni prsten je dobro fiksiran na donjem delu tela. Za priključivanje cevčice na slavinu zavrnite zaptivnu navrtku. Nakon ugradnje slavina mora biti dobro pričvršćena na kuhinjskom elementu, a plava cevčica čvrsto spojena sa priključkom slavine.

Pažnja!

Metalna strugotina može pokvariti vašu sudoperu, zbog toga strugotinu treba pažljivo ukloniti posle bušenja otvora. U slučaju ugradnje slavine na keramičku površinu ili površinu od kamena, koristite specijalno svrdlo od tvrdih legura.

mali gumeni prsten

hromirana podloška

veliki gumeni prsten

veliki plastični prsten

bezbednosna 13podloška

navrtka

kuhinjski element

cilindarski umetak

¼ kompresioni naglavak

¼ slobodna kompresiona navrtka

cevčica plave boje

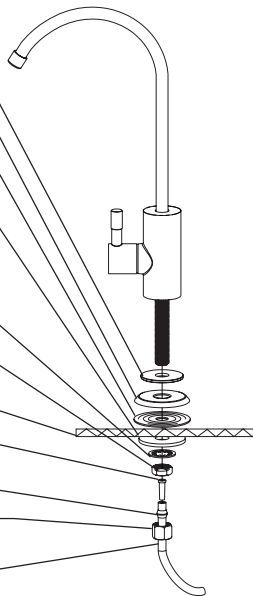

Ovaj priručnik je intelektualno vlasništvo Ecosoft. Kopiranje i reprint zabranjeno. ©2017

Priključivanje fleksibilnih cevčica uz pomoć brzo odvojivih spojnika

Za priključivanje fleksibilnih cevčica nije potreban alat. Ceo ovaj sistem povezuje se u celinu u skladu sa dijagramom navedenim na stranici 81.

1. Da bi spojiti cevčicu sa spojnicom, samo gurajte ovu cevčicu u spojnicu.
2. Posle priključivanja cevčice stavite fiksirajuću obujmicu (obujmicu od plastika crvene boje u obliku potkove) ispod stezne čaure da bi fiksirati spoj.
3. Da bi proveriti spoj, cevčicu potrebno je povući u suprotnom pravcu.
4. Ako je potrebno osloboditi cevčicu iz spoja, skinite fiksirajuću obujmicu, ugurajte čauru ponovo u spojnicu i posle toga, stiskajući čauru, oprezno izvadite cevčicu.
5. Ako je potrebno da odspojite cev, uklonite kvačicu za zadržavanje (a), pritisnite priteznu čauru k fittingu (b), a zatim pažljivo izvucite cev (c) držeći priteznu čauru pritisnutom.

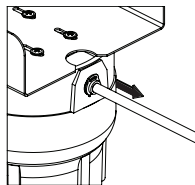
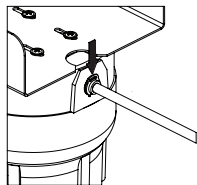
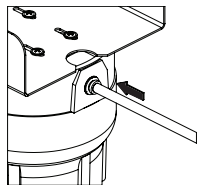

Povezivanje cevi

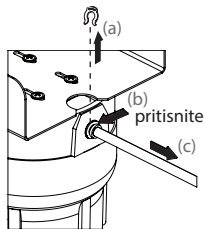

Uklanjanje cevi

Šema ugradnje filtera

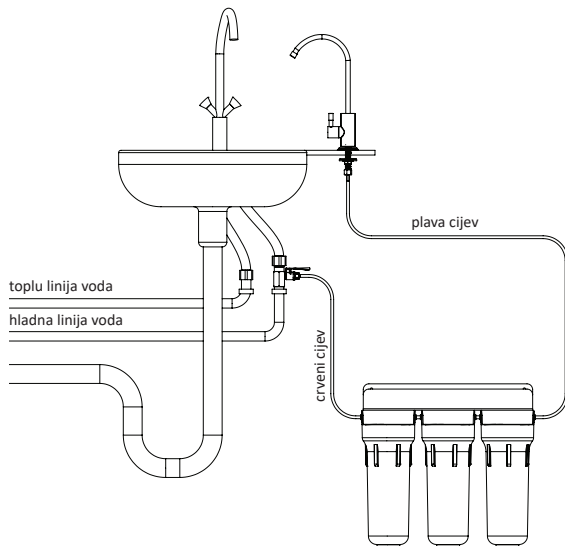

Spojite spojnicu za priključivanje za vodovod i ventil

1/2" nivo vode

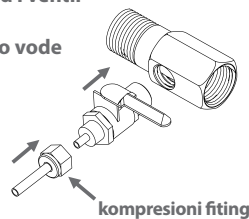

3/8" nivo vode

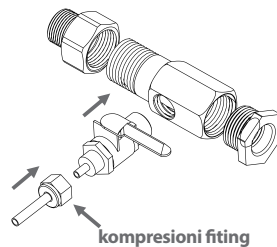

Zamena kertridža

Ovaj postupak se tiče svih kertridža. Sve kertridže potrebno je menjati u isto vreme. Dole se navodi postupak zamene kertridža (vidi šemu na stranici 83).

1. Blokirajte ventil za dovod vode i otvorite slavinu za pitku vodu, da bi smanjiti pritisak.
2. Odvrnite kućište filtera uz pomoć ključa. Pazite jer je ono napunjeno sa vodom.
3. Izvadite iskorišćeni kertridž.
4. Dobro operite kućište filtera.
5. Postupak dezinfekcije uradite u skladu sa uputstvima navedenim na stranici 77.
6. Stavite novi kertridž u kućište, odozgo namestite gumenu podlošku. Uverite se da zaptivni prsten sigurno je smešten u žlebu unutar kućišta.
7. Zavrnite kućište. Kućište mora da bude zategnuto rukom bez upotrebe ključa.
8. Držeći otvorenu slavinu, malo otvorite ventil za dovod vode. Dozvolite da vazduh izađe iz sistema, posle toga podesite ventil za dovod vode za protok vode 1 litar/minut.

Komplet filtera

U zavisnosti od seta kertridža izaberite svoju opciju instalacije.

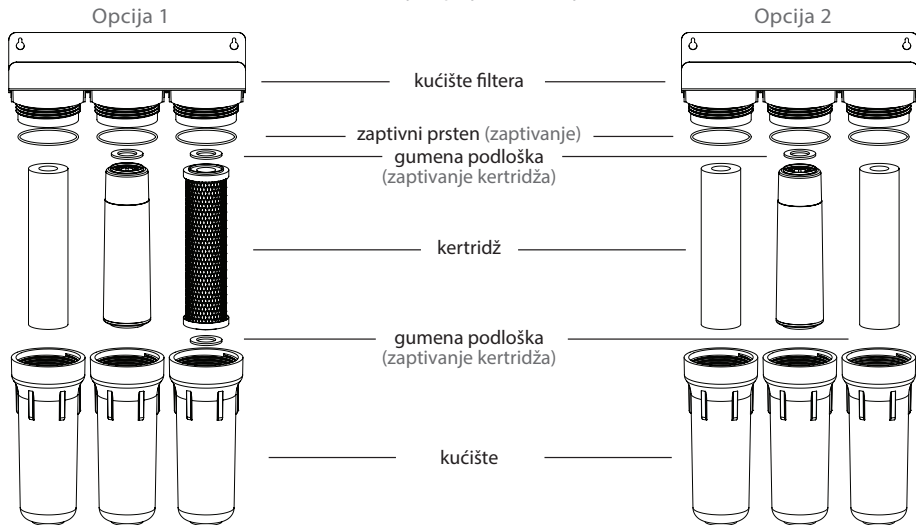

Garantni

Garancija važi tokom 12 meseci od datuma kupovine uz pridržavanje svih uslova upotrebe, koji su navedeni u ovoj garanciji. Garancija ne pokriva zamenljive kartridže i defekte koji nisu bili prijavljeni tokom garantnog roka i koji su nastali zbog nenadležne upotrebe proizvoda ili zbog prekršaja uslova i zahteva upotrebe. Žalba se podnosi na osnovu popunjenog garantnog lista i računa ili uplatnice koji potvrđuju kupovinu. Slučajevi, koji nisu predviđeni u ovoj garanciji, razmatraju se u skladu sa važećim zakonodavstvom.

Garantni rok: 12 meseci od dana kupovine u maloprodajnom objektu.

Garantni list

Važi samo originalni Garantni list uz prisustvo blagajničkog računa i / ili računa o prodaji robe.

Naziv proizvoda: filter za prečišćavanje vode

Ime i štambilj trgovinske organizacije:

Datum prodaje:

Уважаеми клиенти!

Благодарим, че избрахте нашите продукти.

Стремежът ни е Вие и семейството Ви да се насладите на чиста питейна вода. Благодарение на филтрите Ecosoft можете да забравите за неудобството на закупуване или носене на големи и тежки бутилки, а чистата вода за пиене, готвене и приготвяне на напитки ще Ви е под ръка по всяко време. Моля прочетете това ръководство и проверете валидността на гаранционната карта преди да започнете да използвате системата.

Условия за експлоатация на системата

Външни размери (Д x Ш x В), mm	400 x 135 x 350
Бруто тегло / Нето тегло ($\pm 5\%$), кг.	5,3/5,0
Работно налягане, bar	2–6
Температура на суровата вода, °C	+4...+30
Разстояние между отворите за винтовете на рамата, mm	267

Окомплектовка на филтърната система

1. Филтър с рама за монтиране на стена
2. Кранче за питейна вода
3. Цветни гъвкави тръби (2 бр.)
4. Адаптер за свързване към водоснабдяването ($\frac{1}{2}$ " външна резба— $\frac{1}{2}$ " вътрешна резба— $\frac{1}{4}$ " вътрешна резба)
5. Адаптери за адаптер за подаване (външна резба $\frac{3}{8}$ " «- вътрешна резба $\frac{3}{8}$ "»)
6. Кранче на суровата вода ($\frac{1}{4}$ " външна резба— $\frac{1}{4}$ " компресионен фитинг)
7. Ключ за развиване на филтърните корпуси
8. Стопорна скоба

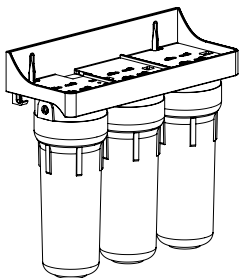

1. Филтър с рама

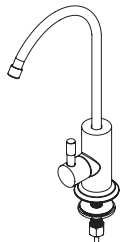

2. Кранче за питейна вода



3. Цветни тръби

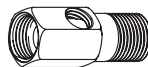

4. Адаптер сурова вода

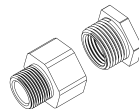

5. Адаптери за адаптер за подаване *

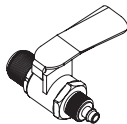

6. Кранче сурова вода

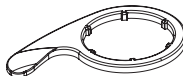

7. Ключ за филтърен корпус



8. Стопорна скоба

* Могат да бъдат включени в сглобяване на филтри на някои модели.

Това ръководство е интелектуална собственост на Ecosoft. Копирането и препечатването е забранено. ©2017

Инструкция за монтаж

1. Спрете водоснабдяването в апартамента или кухнята и отворете кранчето на мивката, за да изпуснете налягането във водопровода.
2. Монтирайте адаптера на линията на студената вода (вижте илюстрацията на стр. 95). Използвайте тefлонова лента/конец за уплътняване на връзките с резба.
3. Завийте кранчето на суровата вода към вътрешната резба $\frac{1}{4}$ " на адаптера. Свържете червената тръба към компресионния фитинг на кранчето (вижте илюстрацията на стр. 95)
4. Монтирайте кранчето за питейна вода (вижте инструкцията на стр. 92)
5. Определете мястото, на което ще монтирате филтъра, и пробийте две дупки на разстоянието показано в таблицата на стр. 87. Оставете отстояние от пода минимум 100 мм. При необходимост използвайте анкерни болтове (не са включени в комплекта).
6. Свържете гъвкавите тръби (вижте стр.94).
7. Затворете кранчето на вход на системата и възстановете водоснабдяването. Уверете се, че кранчето за питейна вода е отворено и започнете леко да отваряте кранчето на суровата вода, за да изкарате постепенно въздуха от системата. След като обезвъздушите системата, нагласете кранчето на входа да пропуска по 1 л./минута.
8. Оставете кранчето за питейна вода на филтърната система отворено в продължение на 30 минути, след което затворете кранчето и проверете връзките за течове. В случай, че няма течове, филтърът е готов за употреба.

Ръководство за експлоатация

Филтърът е предназначен за работа само със студена вода!

Не надвишавайте препоръчителния дебит от 1 литър в минута. В противен случай качеството на пречистената вода може да се влоши. Ако не сте използвали системата продължително време, извършете дезинфекция преди да използвате филтрите отново (съгласно инструкции на стр. 91).

Не използвайте картридж филтрите за еднократна употреба по-дълго от препоръчителния експлоатационен период (или не надхвърляйте максималното количество обработена вода за един жизнен цикъл на филтрите). За лесно измерване на дебита и оставащия капацитет на филтрите можете да се снабдите с дигитален дебитомер. Съставът на суровата вода може да окаже сериозен ефект върху филтрите.

Производителят препоръчва монтирането на регулатор на налягането в случай, че налягането на суровата вода надхвърля 5 бара. Водни удари могат да се предизвикат и от чести спирания на водоснабдяването.

Процедура по дезинфекция на филтърна система

Производителят препоръчва да се обърнете към квалифициран персонал за извършване на дезинфекцията.

Дезинфекцията се извършва в случай, че системата не е ползвана в продължение на 2 или повече седмици.

Дезинфекцията е желателна и при подмяна на картридж филтрите. Използвайте 5,25 % неароматизирана домакинска белина на базата на натриев хипохлорит.

Следвайте следните стъпки за изпълнение на дезинфекцията:

1. Затворете кранчето на суровата вода.
2. Отворете кранчето за питейна вода и източете всичката вода от системата.
3. Извадете картридж филтрите от корпусите им.
4. Завийте втория и третия филтърен корпус.
5. Изсипете 50 мл. белина в първия корпус и също го завийте към рамата на системата.
6. Отворете кранчето за питейна вода.
7. Отворете кранчето на суровата вода.
8. Когато водата от кранчето за питейна вода замирише на белина, затворете кранчето на питейната вода и кранчето на суровата вода.
9. Оставете системата да кисне 2-3 часа.
10. Отворете кранчето на суровата вода и кранчето за питейна вода. Промивайте системата докато миризмата на белина не изчезне, след което затворете и двете кранчета.
11. Измийте ръцете си с антибактериален сапун.
12. Поставете новите картридж филтри в системата.
13. Отворете кранчето на суровата вода (нагласете потока на 1 литър в минута).
14. Проверявайте за течове през следващите 2 часа.

Монтаж на кранчето

Преди да започнете инсталацията, пробийте дупка с диаметър 12,5 мм. на подходящо място на кухненския плот или мивка.

Закрепете кранчето от горната страна на плота като първо поставите гуменото уплътнение от горната страна на дупката и поставите стъблото на кранчето върху него. Поставете пластмасовото уплътнение, заключващата гайка и гайката към долната част на стъблото на кранчето под мивката/плота. Завийте гайката плътно, за да фиксирате стъблото на кранчето.

Вземете синята тръба, сложете компресионната гайка, пръстена и пластмасовата втулка (в този ред.)

Пъхнете синята тръба в долния край на стъблото на кранчето като се уверите, че пръстенът е добре уплътнен към стъблото. Завийте компресионната гайка, за да свържете тръбата със стъблото на кранчето.

Внимание!

Металните стружки могат да повредят мивката и затова внимателно ги отстранете след като пробиете дупката. Използвайте съответните бургии ако монтирате кранчето на каменно или керамично покритие.

Малко гумено уплътнение

Хромирана капачка

Голямо гумено уплътнение

Голямо пластмасово уплътнение

заклучващ фитинг

гайка

плот

пластмасова втулка

пръстен ¼

компресираща гайка ¼

синя тръба

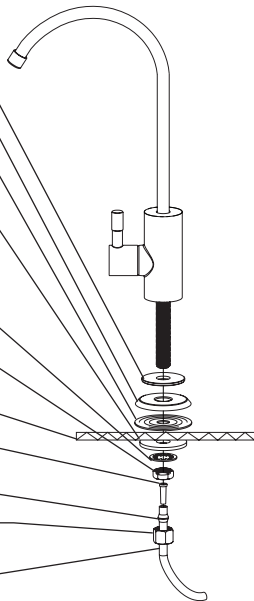

Свързване на тръбите с бързи връзки

Свързването на меките връзки не изисква използването на инструменти. Системата се навързва съгласно илюстрацията на стр. 95.

1. За да свържете тръбата към фитингите просто пхнете тръбата до край във фитинга/свързващия крайник.
2. След като сте свързали тръбата, сложете заключващата щипка (червена пластмасова щипка във формата на подкова) между удебеления край на свързващия крайник и корпуса, за да подсигурите връзката.
3. Проверете здравината на връзката като дръпнете тръбата навън от корпуса.
4. Ако се налага да разкачите тръбата, свалете щипката, натиснете крайника към фитинга и извадете тръбата, като държите крайника притиснат.
5. Ако Ви трябва да премахнете тръба, свалете стопорна скоба (a), притиснете цанга към фитинга (b), а след това внимателно издърпайте тръба (c), като държете цангата притисната.

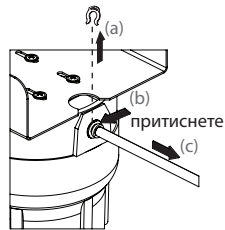
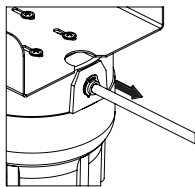
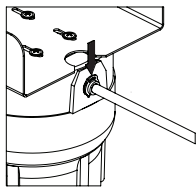
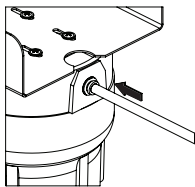

Свързване на тръба

Изваждане на тръба

Илюстрация за монтаж на системата

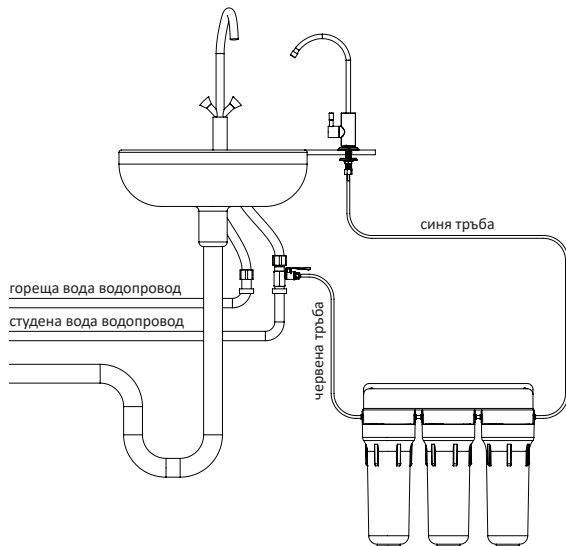

Адаптер и кранче на сурова вода

1/2" ниво на водата

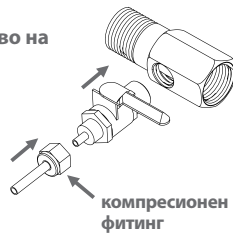

3/8" ниво на водата

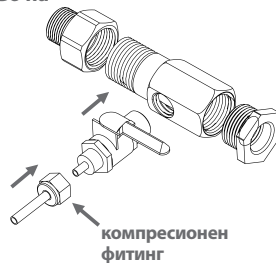

Смяна на картридж филтрите

Процедурата е валидна и за трите филтъра в системата. Всички филтри трябва да се сменят едновременно. Процедурата по смяна на филтрите описана по-долу е илюстрирана на стр. 97.

1. Затворете кранчето на суровата вода и отворете кранчето за питейна вода, за да изпуснете налягането в системата.
2. Развийте филтърните корпуси с помощта на ключа. Внимавайте, тъй като корпусите са пълни с вода.
3. Отстранете използваните картридж филтри.
4. Измийте старателно филтърните корпуси.
5. Извършете дезинфекция съгласно инструкциите на стр. 91.
6. Поставете новите картридж филтри в корпуса и поставете гуменото уплътнение. Уверете се, че уплътнението е добре позиционирано в улея в горния край на филтърния корпус.
7. Завийте корпуса към рамата на системата. Корпусите се завиват на ръка без използването на ключа.
8. Като оставите кранчето за питейна вода отворено, започнете да отваряте постепенно кранчето на суровата вода на вход на системата. Нагласете потокът на 1 литър в минута.

Монтаж на филтрите

Изберете опция 1 или опция 2 от схемата в зависимост от вашия набор от патрони



Гаранционна карта

Гаранцията е валидна в продължение на 12 месеца от датата на покупка и само при условие, че експлоатационните условия на системата, описани в това ръководство, са спазени. Гаранцията не покрива сменяемите филтри за еднократна употреба, дефекти, които не са били съобщени в гаранционния срок, както и дефекти възникнали поради неправилна експлоатация и неспазени работни условия на системата.

Оплаквания могат да се подават само при наличието на гаранционна карта и касова бележка/документ за покупка. Случаи, които не попадат в тази гаранция, ще се разрешават съгласно съответното местно законодателство.

Гаранционен период: 12 месеца от датата на покупка от официален дистрибутор.

Гаранционна карта

Важи само оригиналът на Гаранционния талон при наличие на касовата бележка и/или стоквата разписка.

Наименование на продукта: филтър за пречистване на вода

Название и щемпел на търговската организация:

Дата на продажбата:

ecosoft.com



ecosoft-market.com.ua

